

Cassina



LC4

Le Corbusier P. Jeanneret C. Perriand





LC4

Collezione Cassina /Maestri

Chaise longue à réglage continu

Le Corbusier  
Pierre Jeanneret  
Charlotte Perriand

progetto / design  
entwurf / projet

produzione / production  
produktion / production

1928

Cassina 1965



ITA

Nel 1922 Le Corbusier dà inizio ad una attività professionale presso il nuovo atelier di rue de Sèvres a Parigi insieme al cugino Pierre Jeanneret col quale condivide ricerche e criteri di progettazione con intesa profonda e duratura. La loro collaborazione con Charlotte Perriand che durerà sino al 1937, si rivelerà estremamente fruttuosa. È proprio con Charlotte Perriand che i due affrontano all'unisono il problema innovativo de "l'équipement d'intérieur de l'habitation" con risultati di fascino intellettuale ed insieme con esiti positivi sul piano imprenditoriale. Tuttavia, per il contributo produttivo promosso da Cassina, persiste un interesse sia nell'ambito concettuale, sia nella qualità conquistata e si verifica un'attesa sempre più crescente su ciascun oggetto previsto dalla collezione.

ENG

In 1922, Le Corbusier began working in the new rue de Sèvres, Paris, atelier with his cousin Pierre Jeanneret with whom he shared research projects and design criteria in a profound and life-long professional relationship. Their collaboration with Charlotte Perriand lasted through to 1937 and was extremely fruitful. It was together with Charlotte Perriand that the pair tackled the innovative project for "l'équipement d'intérieur de l'habitation". The resulting designs were of great intellectual value and considerable commercial success. Thanks to Cassina's ongoing production, there is continued interest in the conceptual contents of the work and the level of quality attained. Due to these characteristics, each item in the collection is eagerly awaited.

DEU

Im Jahre 1922 begann Le Corbusier in seinem neuen Atelier in der Rue de Sèvres mit seinem Cousin Pierre Jeanneret zu arbeiten, mit dem er Forschungsprojekte und Designkriterien in einer tiefen und lebenslangen beruflichen Partnerschaft teilte. Ihre Zusammenarbeit mit Charlotte Perriand dauerte bis 1937 an und war - vor allem im Bereich Möbeldesign - äußerst fruchtbar. Zusammen mit Charlotte Perriand nahmen die beiden das innovative Projekt für „L'équipement de l'habitation" in Angriff. Die daraus hervorgehenden Entwürfe besaßen einen hohen intellektuellen Wert und verzeichneten einen beträchtlichen kommerziellen Erfolg. Dank Cassinas laufender Produktion gab es ein kontinuierliches Interesse an den konzeptuellen Inhalten der Arbeit und an dessen Qualitätsniveau.

FRA

En octobre 1927, ils engagent une Jeune architecte, Charlotte Perriand, qui à l'époque bénéficie d'une certaine notoriété. Leur collaboration durera jusqu'en 1937, et se révélera extrêmement fructueuse. La complicité entre les trois auteurs favorisera la production d'objets d'une qualité artistique et culturelle exceptionnelle. C'est avec Charlotte Perriand que les deux architectes abordent la question de "l'équipement de la maison". Leur collaboration aboutira à la réalisation de projets très innovants qui seront aussi de vraies réussites commerciales. Aujourd'hui encore, grâce à la politique éditoriale de Cassina, ces produits suscitent toujours le plus vif intérêt aussi bien en raison de la qualité de leur fabrication que de leur valeur culturelle.

descrizione

Chaise-longue a inclinazione variabile con culla in acciaio cromato trivalente (CR3) lucido. Piedistallo in acciaio verniciato nero.  
Materassino:  
• pelle con pelo (poggiatesta in pelle nera);  
• pelle (poggiatesta in pelle nera o nello stesso colore del materassino);  
• tessuto autoportante écru (poggiatesta e poggiatesta in pelle naturale, testa di moro o nera).  
Imbottitura del poggiatesta in ovatta di poliestere.

description

Chaise-longue with adjustable polished trivalent chrome plated (CR3) steel frame. Black enamel steel base.  
Mat:  
• hairy skin (black leather headrest);  
• leather (headrest in black leather or in the same colour as the mat);  
• special beige canvas (natural, dark brown or black headrest and footrest).  
Headrest with polyester padding.

beschreibung

Chaise-longue mit verstellbarer Liegefläche, Stahlrahmen dreiwertig-verchromt (CR3) glänzend. Stahluntergestell schwarz lackiert.  
Auflage:  
• Fell (Nackenrolle aus schwarzem Leder);  
• Leder (Nackenrolle aus schwarzem Leder oder in der identischen Farbe wie die Auflage);  
• Bezug aus reißfestem Canvas natur naturfarbig, dunkelbraun oder schwarz).  
Nackenrolle mit Polyesterwatte.

description

Chaise-longue à réglage continu, structure en acier chromé trivalent (CR3) brillant. Base en acier laqué noir.  
Matelas:  
• peau à poils (appui-tête en peau noire);  
• peau (appui-tête en peau noire ou dans la même couleur que le matelas);  
• toile écru (appui-tête et repose-pieds en peau naturelle, tête de nègre ou noire).  
Rembourrage de l'appui-tête en ouate de polyester.

dimensioni / dimensions  
maße / dimensions

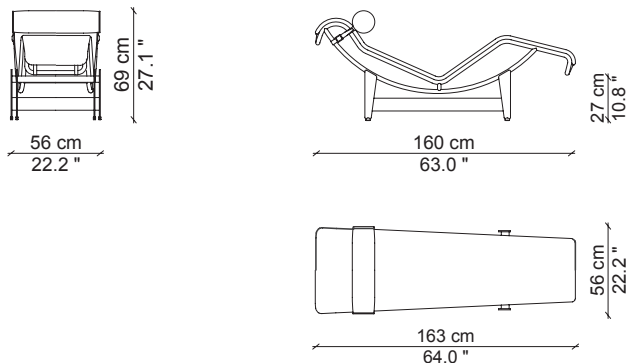





## LC4 Villa Church

cod. 004 22

### descrizione

Chaise-longue con struttura bicolore, traverso in acciaio, con sezione a goccia, verniciato in colore azzurro, e quattro elementi di appoggio nella tonalità grigio basalto. Il materassino è realizzato in pelle con pelo di colore grigio, razza Gasconne. Il poggiatesta, con imbottitura in ovatta di poliestere, è rivestito in pelle grigia.

### description

Chaise-longue with bicolour structure, steel cross bar with the drop section in light blue and four support bars in basalt grey. The mattress pad is in grey cowhide, sourced from Gascon cattle. The polyester padded headrest is in grey leather.

### beschreibung

Chaise-longue mit zweifarbigen Gestell, Stahltraverse mit einem tropfenförmigen Querschnitt, blau lackiert, und vier basaltgrauen Stützelementen. Die Matratze ist aus Leder mit grauem Gascogne-Kuhfell. Die Nackenrolle mit Polyesterwattefüllung ist mit grauem Leder bezogen.

### description

Chaise-longue avec structure bicolore, traverse en acier avec section ovoïde laquée bleu et quatre éléments d'appui de couleur gris basalte. Le matelas est réalisé en peau à poils gris, race gasconne. L'appui-tête a un rembourrage en ouate de polyester, revêtement en cuir gris.





**finiture / finishes  
ausführungen / finitions**

**culla / frame /  
gestell / structure**



acciaio cromato trivalente (CR3) lucido /  
polished trivalent chrome plated (CR3) steel /  
stahl dreiwertig-verchromt (CR3) glänzend /  
acier chromé trivalent (CR3) brillant

**pedistallo / base /  
untergestell / base**



acciaio verniciato nero /  
black enamel steel /  
stahl schwarz lackiert /  
acier laqué noir

**materassino  
rivestimenti consigliati /  
mattress pad  
suggested upholstery /  
matratze  
empfohlene bezüge / matelas  
revêtements conseillés**

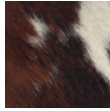

pelle con pelo 13Z229 /  
13Z229 hairyskin /  
fell 13Z229 /  
peau à poils 13Z229

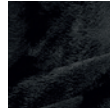

pelle con pelo 13Z226 /  
13Z226 hairyskin /  
fell 13Z226 /  
peau à poils 13Z226



13X414 pelle LCX grafite /  
13X414 graphite LCX leather /  
13X414 LCX leder graphit /  
13X414 cuir LCX graphite

**LC4 VILLA CHURCH**

**culla / frame /  
gestell / structure**

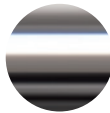

acciaio cromato trivalente (CR3) lucido /  
polished trivalent chrome plated (CR3) steel /  
stahl dreiwertig-verchromt (CR3) glänzend /  
acier chromé trivalent (CR3) brillant

**base bicolore /  
bicolour base /  
gestell zweifarbig /  
base bicolore**



traverso con sezione a goccia  
acciaio verniciato azzurro / cross bar  
drop section light blue enamel steel /  
traverse tropfenförmig stahl hellblau  
lackiert / traverse section ovoïde acier  
laqué bleu



quattro elementi di appoggio acciaio  
verniciato grigio basalto / four supports  
basalt grey enamel steel / vier stützele-  
mente stahl basaltgrau lackiert /  
quatre elements d'appui acier laqué gris  
basalte

**materassino /  
mattress pad /  
matratze / matelas**



pelle con pelo grigio, razza Gasconne /  
Grey hairyskin, Gascon cattle / fell grau,  
Gascogne-Kuhfell / peau à poils gris,  
race Gasconne

## marchiature e numero di produzione

Ogni mobile della Collezione "Cassina I Maestri" porta impressi indelebilmente: • la firma dell'Autore, la cui proprietà è dei legittimi Eredi ed il cui uso è stato concesso in esclusiva a Cassina, firma che, costituita in marchio, certifica l'autenticità del mobile; • il logotipo "Cassina I Maestri" nel quale è inserito il marchio di riconoscimento dell'autore; • il numero progressivo: per individuare la cronologia di produzione, per identificare l'oggetto in collegamento con la sua "Carta d'Identità", per testimoniare l'avvenuto controllo finale di qualità e, infine, per consentire agli Eredi il controllo dell'esatta corrispondenza dei diritti d'Autore. Il cerchio rosso sui disegni indica dove il prodotto reca il marchio e il numero di produzione.

## identifying marks and production numbers

Each piece of furniture in the "Cassina I Maestri" Collection is indelibly marked with: • the signature of the Author, whose copyright belongs to his heirs, the use of which has been granted exclusively to Cassina and which in the form of a trade mark, certifies the authenticity of the furniture; • the "Cassina I Maestri" logotype, which incorporates the Author's emblem; • the production number which serves to place the item in the chronology of production, and tallies with the "Identity Card" (which bears the same number). This shows that a final quality check has been carried out, and allows the Heirs' control as far as compliance with copyright is concerned. The red ring on the drawings shows where the trademark and the serial number are branded.

## markierung und produktionsnummer

Alle Möbel von der Kollektion "Cassina I Maestri" tragen unauslöschlich folgende Markierungen: • die Unterschrift des Autors, die Eigentum der gesetzlichen Erben ist, und deren Nutzung an Cassina in Exklusivität abgetreten wurde, die als Stempel konzipierte Unterschrift bescheinigt die Authentizität der Möbel; • das Logo "Cassina I Maestri" in welches das Erkennungszeichen des Autors aufgenommen wurde, entspricht dem Symbol, mit dem der Autor selbst seine Entwurfszeichnungen identifizierte; • die laufende Nummer, um die Produktionschronologie aufzuzeigen, um das Objekt im Zusammenhang mit seinem "Personalausweis" zu identifizieren, um zu beweisen, daß die abschließende Qualitätskontrolle erfolgt ist, und letztlich, um den Erben die Kontrolle zu ermöglichen, daß die Autorenrechte respektiert wurden. Der rote Ring auf den technischen Skizzen bezeichnet die Lage der Markierung und der Produktionsnummer auf dem Produkt.

## marquage et numérotation

Chacun des meubles de la Collection "Cassina I Maestri" comporte l'impression indélébile de: • la signature de l'Auteur, dont la propriété appartient aux ayants-droit et dont l'usage exclusif a été concédé à Cassina. Cette signature, sous la forme d'un marquage, certifie l'authenticité du meuble; • le logo "Cassina I Maestri" dans lequel figure la marque de reconnaissance de l'Auteur. Cette marque reproduit le sigle par lequel souvent l'Auteur lui-même identifiait ses propres dessins de projet; • le numéro progressif qui renvoie à la chronologie de fabrication, qui identifie l'objet en relation avec sa "Carte d'Identité", laquelle témoigne du contrôle final de qualité et, enfin, qui permet aux Héritiers le contrôle sur les droits d'Auteur. Le cercle rouge sur les dessins indique où se trouvent sur l'objet la marque et le numéro de production.

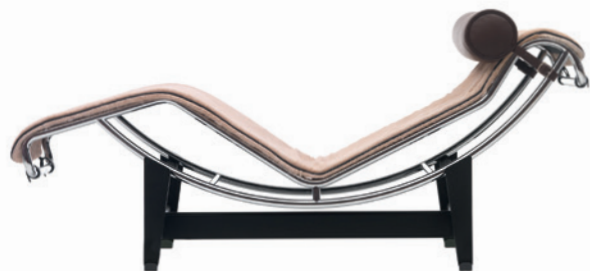
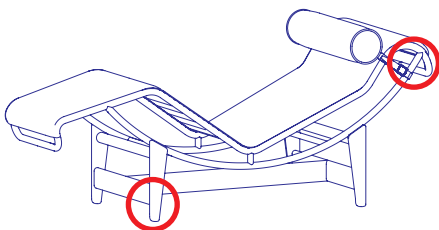

cod. 004 4C



cod. 004 1C / 13Z229



cod. 004 1C / 13Z226



cod. 004 1C / 13X417



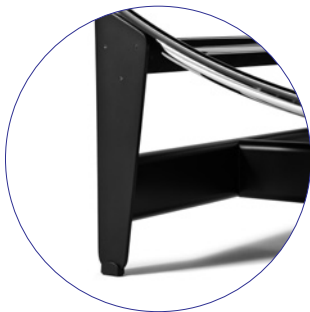

#### certificazioni aziendali

Qualità  
UNI EN ISO 9001  
Sistema ambientale  
UNI EN ISO 14001  
Salute e sicurezza nei luoghi di lavoro  
BS OHSAS 18001

#### espansi senza CFC

Gli espansi sono prodotti senza l'utilizzo di CFC.



#### cromatura metalli

I metalli sono placcati con Cromo Trivalente (CR3), un processo di cromatura che aumenta gli standard di sicurezza negli ambienti produttivi e ne riduce l'impatto ambientale.

#### company certifications

Quality management  
UNI EN ISO 9001  
Environmental management  
UNI EN ISO 14001  
Health and safety in the workplace  
BS OHSAS 18001

#### CFC free foams

The foams are produced without the use of CFC.

#### chrome plating

The metals are plated with Trivalent Chromium (CR3), a process that increases the safety in production environments and reduces the environmental impact.

#### unternehmenszertifizierungen

Qualitätssystem  
UNI EN ISO 9001  
Umwelt-Managementsystem  
UNI EN ISO 14001  
Arbeits- und Gesundheitsschutz-  
Managementsystem  
BS OHSAS 18001

#### FCKW-freie schaumstoffe

Die Schaumstoffe werden ohne Verwendung von FCKW hergestellt.

#### metallverchromung

Die Metallteile sind mit dreiwertigem Chrom (CR3) verchromt. Dieses Verchromungsverfahren erhöht das Sicherheitsniveau in den Fertigungsräumen und reduziert die Umwelteinflüsse.

#### certifications de l'entreprise

Qualité  
UNI EN ISO 9001  
Système environnemental  
UNI EN ISO 14001  
Santé et sécurité sur les lieux de travail  
BS OHSAS 18001

#### mousses sans CFC

Les mousses sont produites sans CFC.

#### chromage des métaux

Les métaux sont plaqués au Chrome Trivalent (CR3), un processus de chromage qui augmente les standards de sécurité dans les milieux de production et réduit l'impact sur l'environnement.

# Cassina

Cassina S.p.A.  
via L. Busnelli, 1  
I - 20821 Meda (MB)  
Tel. +39 0362372.1  
Fax +39 0362342246  
www.cassina.com  
info@cassina.it

